

RETTUNGSZEICHENLEUCHTEN AU1/AU3 10

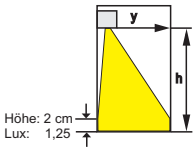

AU1ZL : "h" = 2,00 m $\hat{=}$ "y" = 2,40 m
 AU1ZL : "h" = 2,50 m $\hat{=}$ "y" = 1,80 m
 AU3ZL : "h" = 2,00 m $\hat{=}$ "y" = 2,40 m
 AU3ZL : "h" = 2,50 m $\hat{=}$ "y" = 2,30 m

- nach EN 60598 - 2 - 22, EN 1838 und DIN 4844
- **Standardauslieferung:** - mit Wandblech,
 - Piktogrammsatz (PL / PR / 2 x PU),
 - 1 Stück eloxalfarbige Blindfolie,
 - 2 Ösen für Kettenabhangung
 - 1 Stuck Montage-Set, bestehend aus:
 2 Dubel mit 2 Schrauben, 4 Blindstopfen,
 2 Kabeldurchfuhungen, Leuchtstofflampe
- **optional:** Gehause nur fur Wandbefestigung (AU - Wand)
 oder Gehause nur fur Deckenbefestigung (AU - Decke)



Gehause

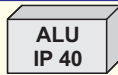

Aluminiumprofil, silber eloxiert,
 mit LL - Leuchtmittel: Lichtaustritt nach unten,
 mit LED - Leuchtmittel: ohne Lichtaustritt nach unten bzw.
 optional: Lichtaustritt nach unten Best.-Bez.: LU
 I

Schutzklasse
Zentralbatterieeleuchten
Betriebsspannung
Einzelbatterieeleuchten
Netzspannung
Erkennungsweiten
 bei 500 cd/m²
zul. Umgebungstemperaturen
Leuchten LL

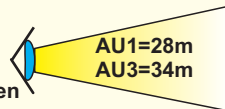

230 V AC + 6 % / - 10 %, 50 - 60 Hz und 230 V DC + 25 / - 20 %

230 V AC + 6 % / - 10 %, 50 - 60 Hz

Zentralbatterieeleuchten LED
Einzelbatterieeleuchten LED

Abmessungen

+ 5 °C bis + 40 °C bei Bereitschaftsschaltung
 0 °C bis + 35 °C bei Dauerschaltung
 - 10 °C bis + 40 °C
 + 5 °C bis + 40 °C

AU 1: 280 x 152 x 80 mm (B x H x T)
AU 3: 360 x 192 x 80 mm (B x H x T)

Einzelbatterieeleuchten

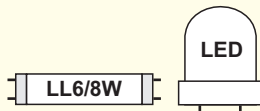

Optionen:

- Selbstuberwachung
- BUS-uberwachung
- Treppenhauseinschaltung

Best.-Bez.: S
 Best.-Bez.: BU
 Best.-Bez.: T

Wandbefestigung - Optionen

- Ballschutzkorb

Best.-Bez.: B

Zentralbatterieeleuchten

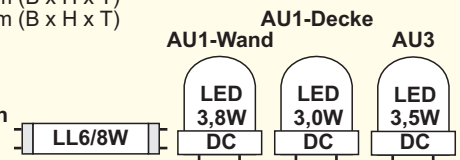

Optionen:

- Leuchtmitteluberwachungsbaustein
- Multifunktionsbaustein

Best.-Bez.: U
 Best.-Bez.: M

Deckenbefestigung - Optionen

- Pendelpaar (l = 300 mm),
- Pendelpaar (l = 500 mm),
- Pendelpaar (l = 1000 mm),
- Wandausleger
- Deckenschiene

Best.-Bez.: 2P3
 Best.-Bez.: 2P5
 Best.-Bez.: 2P10
 Best.-Bez.: WA
 Best.-Bez.: DE

Typ	Notlichtdauer	Lampe	Gewicht	Batterie	ca. Leuchtdichte wei (cd/m ²) im Netzbetrieb	Einsatzart
AU1EL61	1 h	6 W LL	1,95 kg	3,6 V / 1,5 Ah	> 500	Dauer- u. Bereitschaftsschaltung
AU1EL61 - Wand	1 h	6 W LL	1,95 kg	3,6 V / 1,5 Ah	> 500	Dauer- u. Bereitschaftsschaltung
AU1EL61 - Decke	1 h	6 W LL	1,95 kg	3,6 V / 1,5 Ah	> 500	Dauer- u. Bereitschaftsschaltung
AU1EL63	3 h	6 W LL	2,25 kg	3,6 V / 4,0 Ah	> 500	Dauer- u. Bereitschaftsschaltung
AU1EL63 - Wand	3 h	6 W LL	2,25 kg	3,6 V / 4,0 Ah	> 500	Dauer- u. Bereitschaftsschaltung
AU1EL63 - Decke	3 h	6 W LL	2,25 kg	3,6 V / 4,0 Ah	> 500	Dauer- u. Bereitschaftsschaltung
AU1ELL3 - Wand	3 h	13 LED	1,35 kg	4,8 V / 0,7 Ah	500	Dauer- u. Bereitschaftsschaltung
AU1ELL8 - Wand	8 h	13 LED	1,45 kg	4,8 V / 1,5 Ah	500	Dauer- u. Bereitschaftsschaltung
AU1ELL3 - Decke	3 h	18 LED	1,00 kg	4,8 V / 0,7 Ah	150	Dauer- u. Bereitschaftsschaltung
AU1ELL8 - Decke	8 h	18 LED	1,00 kg	4,8 V / 1,5 Ah	150	Dauer- u. Bereitschaftsschaltung
AU1ZL6	-	6 W LL	1,45 kg	-	> 500	Zentralbatterie
AU1ZL6 - Wand	-	6 W LL	1,45 kg	-	> 500	Zentralbatterie
AU1ZL6 - Decke	-	6 W LL	1,45 kg	-	> 500	Zentralbatterie
AU1ZLL - Wand	-	13 LED	1,10 kg	-	> 500	Zentralbatterie
AU1ZLL - Decke	-	18 LED	0,90 kg	-	230	Zentralbatterie
AU3EL81	1 h	8 W LL	2,25 kg	3,6 V / 1,5 Ah	> 500	Dauer- u. Bereitschaftsschaltung
AU3EL81 - Wand	1 h	8 W LL	2,25 kg	3,6 V / 1,5 Ah	> 500	Dauer- u. Bereitschaftsschaltung
AU3EL81 - Decke	1 h	8 W LL	2,25 kg	3,6 V / 1,5 Ah	> 500	Dauer- u. Bereitschaftsschaltung
AU3EL83	3 h	8 W LL	2,50 kg	3,6 V / 4,0 Ah	> 500	Dauer- u. Bereitschaftsschaltung
AU3EL83 - Wand	3 h	8 W LL	2,50 kg	3,6 V / 4,0 Ah	> 500	Dauer- u. Bereitschaftsschaltung
AU3EL83 - Decke	3 h	8 W LL	2,50 kg	3,6 V / 4,0 Ah	> 500	Dauer- u. Bereitschaftsschaltung
AU3ELL3 - Wand	3 h	22 LED	1,60 kg	4,8 V / 0,7 Ah	300	Dauer- u. Bereitschaftsschaltung
AU3ELL3 - Decke	3 h	22 LED	1,25 kg	4,8 V / 0,7 Ah	140	Dauer- u. Bereitschaftsschaltung
AU3ZL8	-	8 W LL	1,80 kg	-	> 500	Zentralbatterie
AU3ZL8 - Wand	-	8 W LL	1,80 kg	-	> 500	Zentralbatterie
AU3ZL8 - Decke	-	8 W LL	1,80 kg	-	> 500	Zentralbatterie
AU3ZLL - Wand	-	22 LED	1,50 kg	-	340	Zentralbatterie
AU3ZLL - Decke	-	22 LED	1,15 kg	-	200	Zentralbatterie

- Legende:
- Befestigungsbohrungen, Durchmesser 5,5 mm (bei Kettenbefestigung für Öse genutzt)
 - Kabeleinführung mit Nippel verschlossen, Durchmesser 19 mm
 - Befestigungslänglöcher 15,0 x 6,0 mm

Wandbefestigung

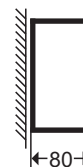
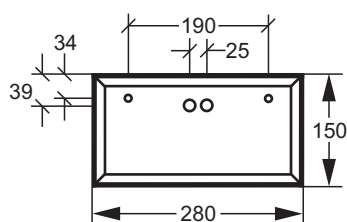

Decke direkt

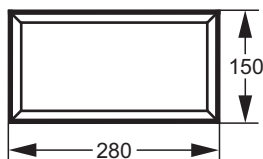

Ansicht von oben,
Montage direkt

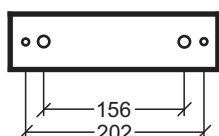

Ansicht von oben
Montage mit
Deckenschiene
(Höhe der Decken-
schiene: 10 mm)

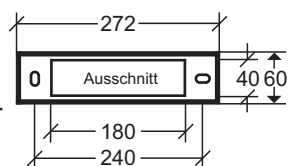

Montage mit
Wandausleger

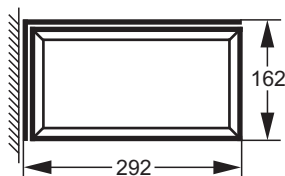

Wandseite des
Wandauslegers

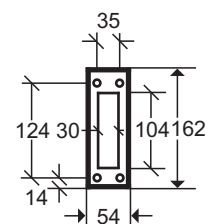

Pendel-
bzw. Kettenmontage

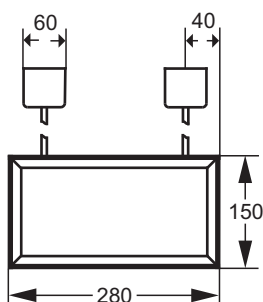

Änderungen
vorbehalten!

- Legende:
- Befestigungsbohrungen, Durchmesser 5,5 mm (bei Kettenbefestigung für Öse genutzt)
 - Kabeleinführung mit Nippel verschlossen, Durchmesser 19 mm
 - ◻ Befestigungslänglöcher 15,0 x 6,0 mm

Wandbefestigung

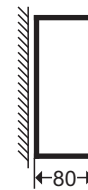
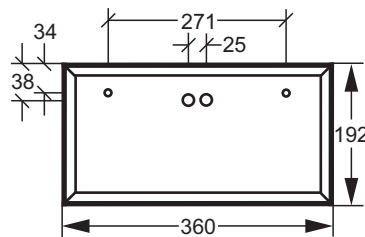

Decke direkt

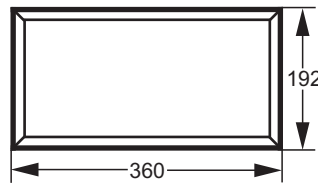

Ansicht von oben,
Montage direkt

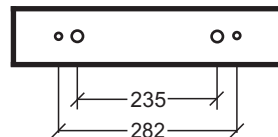

Ansicht von oben
Montage mit
Deckenschiene
(Höhe der Deckenschiene: 10 mm)

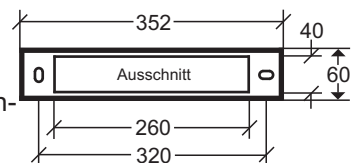

Montage mit
Wandausleger

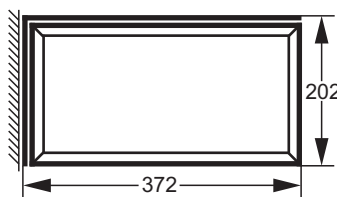

Wandseite des
Wandauslegers

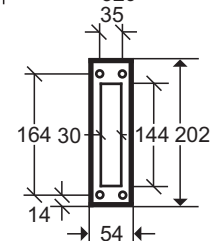

Pendel-
bzw. Kettenmontage

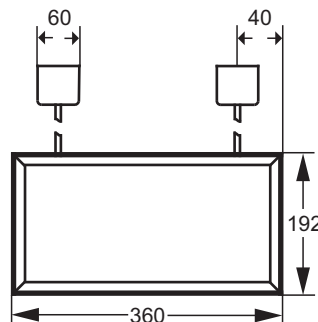

Änderungen
vorbehalten!